

## URBANISTIČKO-TEHNIČKI USLOVI

1	<p><b>OPŠTINA KOTOR</b></p> <p>Sekretarijat za urbanizam stanovanje I uređenje prostora</p> <p>Broj, <u>03-333/21-18416</u></p> <p>Kotor, 1.08.2023g.</p>	
2	<p>Sekretarijat za urbanizam, stanovanje I uređenje prostora (organ nadležan za postupanje), na osnovu člana 74 Zakona o planiranju prostora i izgradnji objekata ("Službeni list CG", broj 64/17, 44/18; 63/18; 11/19 i 82/20, 86/22, 04/23), člana 1. Uredbe o izmjeni Uredbe o povjeravanju dijela poslova Ministarstva orživog razvoja i turizma jedinicama lokalne samouprave ("Službeni list CG", broj 141/21), podnijetog zahtjeva Mačić Ratka poslove izdaje:</p>	
3	<p><b>URBANISTIČKO-TEHNIČKE USLOVE</b> <b>za izradu tehničke dokumentacije</b></p>	
4	<p>za <b>rekonstrukciju objekta</b> na dijelu kat.parc. kat par 455 KODub u obuhvatu PUP-a Opštine Kotor ("Sl.list CG" –br 95/20)</p>	
5	<b>PODNOŠILAC ZAHTJEVA:</b>	Mačić Ratko
6	<b>POSTOJEĆE STANJE</b>	
	<p>Na kat. parc. 455 KO Dub prema prepisu LN b 88 je pašnjak 3 klase i dvorište sa objektom, P+1, gabarita 131 m2 ,izgrađen 1970 g .Garaža 53 m2,Pr 63m2,sprat 84 m2</p>	
7	<b>PLANIRANO STANJE</b>	
7.1.	<b>Namjena parcele odnosno lokacije</b>	
	<p>Predmetna lokacija se nalazi u zoni <b>naselja</b> u odmaku od 1000+m.</p> <p>U okviru naselja moguće je realizovati sljedeće detaljne namjene u skladu sa investicionom aktivnošću korisnika prostora (stanovanje, centralne djelatnosti, mješovita namjena, turizam, školstvo i socijalna zaštita, objekti zdravstva i zdravstvene zaštite, objekte kulture, sport i rekreacija, vjerske objekte, groblja, pejzažno uređenje naselja, površine saobraćajne infrastrukture, površine ostale i komunalne infrastrukture i objekata, površine za potrebe odbrane, odnosno moguće je planirati koncesiona područja na državnom zemljištu).</p> <p>U skladu sa navedenim PUP-om Kotora definisana su pravila i urbanističko – tehnički uslovi za gradnju objekata u skladu sa predviđenom namjenom u naseljskim površinama /građevinskim područjima/.</p> <p>Pod pojmom stambenih objekata ovim se Planom podrazumijevaju građevine namijenjene isključivo za stalno stanovanje, kako za individualno tako i za višeporodično stanovanje , a koje se po pravilu ne mogu planirati u istoj <b>urbanističkoj jedinici</b> /parceli, bloku, kvartu, zoni.../.</p> <p>Takođe, na ovim površinama namjene stanovanje mogu se graditi i objekti koji ne ometaju osnovnu namjenu i koje služe svakodnevnim potrebama stanovnika područja, u skladu sa Pravilnikom o bližem sadržaju i formi planskog dokumenta. U ovom slučaju primjenjuju se</p>	



parametri za namjenu stanovanje.

## 7.2. Pravila parcelacije

Predmetnu lokaciju čini dio **kat parc 455 KO Dub** u površini od cca2006m<sup>2</sup>.

Pravila parcelacije su elementi definisani PUP-om Kotor za određivanje veličine, oblika i površine parcele na kojoj je moguće graditi objekat;

Osnovne elemente parcelacije čine elementi urbanističke regulacije.

Elementi urbanističke regulacije, koji se utvrđuju u skladu za karakterom parcele su:

- 1) oblik i veličina parcele;
- 2) namjena parcele;
- 3) regulaciona linija;
- 4) građevinska linija;
- 5) vertikalni gabarit;
- 6) horizontalni gabariti;
- 7) uslovi za arhitektonsko oblikovanje i izgradnju objekata;
- 8) uslovi za energetske efikasnost objekata;
- 9) uslovi za priključak na komunalnu i saobraćajnu infrastrukturu.

Uslovi parcelacije, preparcelacije i izgradnje odnose se na formiranje urbanističkih parcela i stvaranja uslova za izgradnju (rekonstrukcija, dogradnja, nadogradnja) i adaptaciju, novoplaniranih i postojećih objekata kao i drugih sadržaja na izgrađenom i neizgrađenom građevinskom zemljištu.

Koordinate lokacije:

Uslovi parcelacije i preparcelacije odnose se na formiranje parcele, a koja su zastupljena kroz dva osnovna principa definisanja urbanističkih parcela i to:

1. kada urbanistička parcela nastaje od postojeće katastarske parcele i
2. kada urbanistička parcela nastaje od više cijelih i/ili djelova katastarskih parcela.

Urbanistička parcela mora imati površinu i oblik koji omogućava izgradnju i korišćenje parcele i objekta saglasno planskom dokumentu, standardima i normativima.

Ako se zbog svoje površine, oblika, položaja, neodgovarajućeg pristupa na javnu površinu i/ili drugih razloga ne može racionalno urediti i koristiti prostor (ispunjenost preduslova), odnosno za potrebe formiranja površina javne namjene, vrši se spajanje i preoblikovanje katastarskih parcela u adekvatne jedinice građevinskog zemljišta.

Površinu jedinice građevinskog zemljišta čine površine djelova i/ili cjelih katastarskih parcela iskazanih kroz Elaborat parcelacije.

**Ovim planom predviđa se minimalna veličina parcele za gradnju u naseljima od 350m<sup>2</sup>, a za dvojne objekte 600m<sup>2</sup>.**

Spajanjem i preoblikovanjem katastarskih parcela u adekvatno građevinsko zemljište, moraju se poštovati standardi za planiranje za horizontalne i vertikalne gabarite iz Plana.

**Indeks zauzetosti za predmetnu lokaciju namjenjenu stanovanju 0,3, a izgrađenosti 0.8 dok je maksimalna spratnost P+1+Pk.**

**Minimalni procenat ozelenjenosti na nivou parcele 25-30%**

Radi usklađivanja katastarskih parcela sa preduslovima i pravilima parcelacije definisanih PUP-om Kotora izrađuje se elaborat parcelacije.

Nakon definisanja i određivanja konačne lokacije pristupa se izradi Elaborata parcelacije.

Elaboratom parcelacije utvrđuje se lokacija – **jedinica građevinskog zemljišta.**

Shodno čl 13 stav 1 tačka 2 Pravilnika o načinu izrade i sadržini tehničke dokumentacije za građenje objekata( SI list broj 44/18) propisano je da tehnička dokumentacija za građenje objekata sadrži Elaborat parcelacije po planskom dokumentu , ovjeren od strane Uprave za nekretnine



J	taka	H
16	563109.30	4694082.42
26	563104.31	4694057.60
36	563107.38	4694045.12
46	563091.63	4694036.61
56	563075.33	4694027.42
66	563073.49	4694026.04
76	563069.83	4694030.86
86	563063.42	4694044.84
96	563074.68	4694052.65
106	563079.50	4694054.72
116	563073.78	4694067.22
126	563068.52	4694083.28
136	563073.35	4694087.18
146	563081.61	4694090.40
156	563090.56	4694093.84
166	563096.76	4694095.91
176	563104.10	4694091.33
186	563109.30	4694082.42
196	563109.30	4694082.42

**7.3. Građevinska i regulaciona linija, odnos prema susjednim parcelama**

Građevinska linija je linija na (GL 1), iznad (GL 2) i ispod površine zemlje i vode (GL 0), koja predstavlja granicu do koje je moguće graditi objekat/te, čineći na taj način zonu gradnje. Odnosno, građevinska linija je linija na kojoj se može ili do koje se može graditi jedan ili više objekata. Građevinska linija koja je orijentisana prema javnoj površini mora biti prikazana grafički sa numeričkim podacima i opisana u Elaboratu parcelacije. PUP Kotora utvrđuje zadnju i bočne građevinske linije na 3m od ivice jedinice građevinskog zemljišta – lokacije. Do ivice parcela može se graditi samo uz saglasnost susjeda. Prednja građevinska linija se utvrđuje u skladu sa susjednim postojećim objektima ukoliko ih ima. Ukoliko nema postojećih susjednih objekata prednja građevinska linija je 3m udaljena od linije jedinice građevinskog zemljišta.

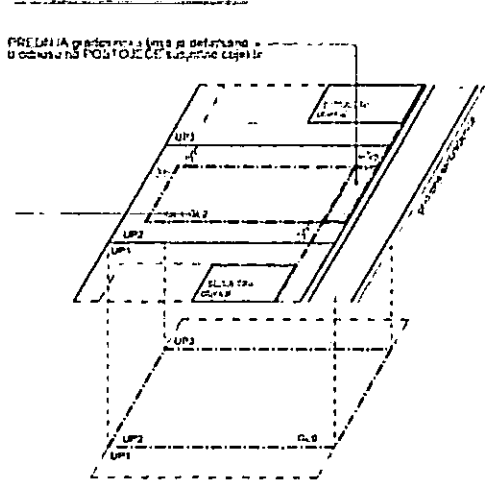

Podzemna građevinska linija (GL 0) predstavlja liniju do koje je moguće graditi podzemne djelove objekta (podzemne etaže). Iste mogu zauzimati veću površinu od gabarita objekta u nivou prizemlja, odnosno podzemna građevinska linija ka javnoj površini može se naći na regulacionoj liniji (ili u izuzetnim slučajevima prolaziti ispod infrastrukturnih objekata koje čine javne površine (ulice, trgovi, parkovske površine...), spajajući lokacije u jednu jedinicu građevinskog zemljišta. Na ostalom dijelu (bočne i zadnje građ. linije) mogu se postavljati do ivice vlasničke parcele ali ne

smiju narušiti stabilnost susjednih objekata. U okviru ovako definisane zone moguće gradnje neophodno je ispoštovati Preduslove, odnosno Određivanje prostora za gradnju; Površina obuhvaćena erkerima, lođama i balkonima dio je bruto razvijene građevinske površine definisane planskim parametrima

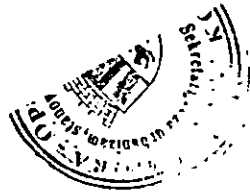

	<p>za tretiranu parcelu. Erkeri, terase, balkoni i drugi istureni djelovi objekata ne mogu prelaziti građevinsku liniju, kao ni minimalna definisana odstojanja od bočnih i zadnjih ivica parcele.</p>
8	<p><b>PREPORUKE ZA SMANJENJE UTICAJA I ZAŠTITU OD ZEMLJOTRESA, KAO I DRUGE USLOVE ZA ZAŠTITU OD ELEMENTARNIH NEPOGODA I TEHNIČKO-TEHNOLOŠKIH I DRUGIH NESREĆA</b></p> <p><b>USLOVI STABILNOSTI TERENA I KONSTRUKCIJE OBJEKATA</b> Prilikom izgradnje novih objekata i dogradnje postojećih u cilju obezbjeđivanje stabilnosti terena, investitor je dužan da izvrši odgovarajuće saniranje terena, ako se za to pojavi potreba. Prije izrade tehničke dokumentacije preporuka investitoru je da izradi Projekat geoloških istraživanja tla za predmetnu lokaciju i elaborat o rezultatima izvršenih geoloških istraživanja i na iste pribavi saglasnost nadležnog nadležnog ministarstava. Projekat konstrukcije prilagoditi arhitektonskom rješenju uz pridržavanje važećih propisa i Pravilnika: Pravilnik o opterećenju zgrada PBAB 87 („Sl. list SFRJ“ br. 11/87) i Pravilnik o tehničkim normativima za izgradnju objekata u seizmičkim područjima („Sl. list SFRJ“ br. 31/81, 49/82, 21/88 i 52/90). Za potrebe proračuna koristiti podatke Hidrometeorološkog zavoda o klimatskim hidrološkim karakteristikama u zoni predmetne lokacije. Izbor fundiranja novih objekata prilagoditi zahtjevima sigurnosti, ekonomičnosti i funkcionalnosti objekata. Posebnu pažnju obratiti na propisivanje mjera antikorozivne zaštite konstrukcije, bilo da je riječ o agresivnom djelovanju atmosfere ili podzemnih voda. Konstrukciju novih objekata oblikovati na savremen način sa krutim tavanicama, bez miješanja sistema nošenja po spratovima, sa jednostavnim osnovama i sa jasnom seizmičkom koncepcijom. Na osnovu sadržaja Karte seizmičke reonizacije Crne Gore, prostor koji obuhvata PUP Kotor-a je lociran u zoni IX stepena MCS skale. Na osnovu sadržaja "Privremene seizmološke karte za Crnu Goru" taj prostor je takođe pozicioniran u zoni IX stepena seizmičkog intenziteta. Ova karta je osnovna prateća podloga važećim Tehničkim normativima za izgradnju objekata u seizmičkim područjima na teritoriji Crne Gore i izražava očekivani maksimalni intenzitet zemljotresa u povratnom periodu vremena od 500 godina, sa vjerovatnoćom neprevazilaženja događaja u okviru 50 godina eksploatacije od 63.2 %, što je približno ekvivalentno povratnom periodu vremena od 475 godina za slučaj 10 % vjerovatnoće prevazilaženja događaja u okviru 50 godina eksploatacije objekata). <b>Žaštita od požara</b> Preventivna mjera zaštite od požara je postavljanje objekata na što većem međusobnom rastojanju kako bi se spriječilo prenošenje požara. Takođe, obavezno je planirati i obezbjeđiti prilaz vatrogasnih vozila objektu. Izgrađeni dijelovi predmetne lokacije moraju biti opremljeni funkcionalnom hidrantskom mrežom koja će omogućiti efikasnu zaštitu, odnosno gašenje nastalih požara. Planirani objekat mora biti pokriven spoljnom hidrantskom mrežom regulisanom na nivou kompleksa u skladu sa Pravilnikom o tehničkim normativima za hidrantsku mrežu-i-gašenje požara (Sl. list SFRJ br 30/91) Tehničkom dokumentacijom predvidjeti mjere zaštite od požara shodno propisima za ovu vrstu objekata. U cilju zaštite od elementarnih nepogoda postupiti u skladu sa Zakonom o zaštiti i spašavanju („Službeni list CG br. 13/07, 05/08, 86/09, 32/11 i 54/16, 146/21, 03/23) i Pravilnikom o mjerama zaštite od elementarnih nepogoda („Službeni list RCG“ br.8/93) i Zakonu o zapaljivim tečnostima i gasovima („Službeni list CG“ br. 26/10 i 48/15). Shodno članu 9 Zakona o zaštiti i zdravlju na radu („Službeni list CG“ BR 34/14, 44/18) pri izradi tehničke dokumentacije projektant u skladu sa propisima o uređenju prostora i izgradnju objekata izrađuje tehničku dokumentaciju za izgradnju objekata, namjenjene za radne i pomoćne prostorije i objekta gdje se tehnološki proces obavlja na otvorenom prostoru, dužan je da predvidi propisane mjere zaštite na radu u skladu sa tehnološkim projektom zadatkom.</p>
9	<p><b>USLOVI I MJERE ZAŠTITE ŽIVOTNE SREDINE</b></p> <p>U slučaju da se objekat nalazi na Listama Uredbe o projektima za koje se vrši procjena uticaja na životnu sredinu („Sl. list RCG“ br.20/07, „Službeni list CG“ broj 47/13 i 53/14, 37/18) podnosilac zahtjeva je dužan da pribavi odluku o potrebi procjene uticaja na životnu sredinu, odnosno Rješenje o davanju saglasnosti na Elaborat procjene uticaja</p>

	projekta/objekta na životnu sredinu.
10	<p><b>USLOVI ZA PEJZAŽNO OBLIKOVANJE</b></p> <p>Planom se definiše obaveza povećanja sistema zelenih površina unutar urbanih područja (GUR), odnosno naselja (PUP), a zabranjuje njihovo smanjivanje, u smjeru: formiranja homogenog sistema zelenila; podizanja novih zelenih površina po određenim principima i u planiranim odnosima prema namjeni; održavanja, očuvanja i saniranja (rekonstrukcija, regeneracija i obnova postojeće vegetacije) postojećih zelenih površina.</p> <p>Planom se propisuju osnovne kategorije zelenih površina unutar urbanih područja i naselja:</p> <ul style="list-style-type: none"> <li>• zelene površine namijenjene javnom korišćenju (parkovi, trгови i skverovi, zelenilo oko administrativnih i javnih objekata i ulično zelenilo);</li> <li>• zelene površine ograničenog korišćenja (zelenilo zatvorenih blokova stambenih građevinskih prostora; zelenilo sportsko-rekreativnih površina (sportska igrališta); zelenilo predškolskih ustanova i škola; zelenilo zdravstvenih ustanova); i</li> <li>• zelene površine specijalne namjene (zelenilo komunalnih objekata, zelenilo poslovnih i proizvodnih objekata, zelenilo pojedinačnih-individualnih stambenih objekata, i sl.).</li> </ul> <p>Za sve navedene zelene površine, neophodno je uraditi detaljnu studiju predjela sa taksacijom zelenog fonda. Na ovako definisanim podloga raditi idejni projekat uređenja zelenila sa svim mogućim sadržajima u skladu sa Pravilnikom o bližem sadržaju i formi planskog dokumenta.</p> <p>U izgrađenim dijelovima naselja, posebno u dijelovima koji su obuhvaćeni uslovima zaštite, treba sačuvati tradicionalne kompaktne (koncentrisane, gušće) graditeljske strukture, ali na način da se dio preostalih neizgrađenih površina rezerviše i za otvorene i javne površine.</p> <p>Zelene površine u zoni stanovanja. – Za zadovoljenje potrebnih površina za rekreaciju, potrebno je da zelenilo u okviru namjene stanovanje zajedno sa objektima prosvjete u kojem se planiraju objekti za rekreaciju iznosi 16-20 m<sup>2</sup>/stanovniku. Ovo važi za nova naselja, dok se pri rekonstrukciji postojećeg tkiva, a naročiti zatvorenih stambenih blokova površina zelenila treba da iznosi 8.00 m<sup>2</sup>/stanovniku, dok aktivne rekreacione površine treba da zauzmu 3.00 m<sup>2</sup> po stanovniku.</p>
11	<p><b>USLOVI I MJERE ZAŠTITE NEPOKRETNIH KULTURNIH DOBARA I NJIHOVE ZAŠTIĆENE OKOLINE</b></p> <p>Sastavni dio UT uslova je mišljenje Uprave za zaštitu kulturnih dobara UP/I -05-124/2022-3 od 25.07.2023 g sa konzervatorskim uslovima</p> <p><i>Mjere V - privredno-uslužna zona</i></p> <ul style="list-style-type: none"> <li>- Očuvati kao trajno neizgradive komplekse zelenila i poljoprivrednih polja duž magistralnog puta na dijelu od Radanovića ka Lastvi Grbaljskoj</li> <li>- Za privredno-uslužnu zonu duž magistralnog puta izraditi plan vizuelne sanacije i pejzažnog uređenja</li> <li>- U okviru planski formirane i izgrađene privredne zone u Grbaljskom polju, moguća je izgradnja novih objekata progušćavanjem već izgrađenog tkiva uz obavezno uređenje zelenih površina unutar i između objekata</li> </ul> <p>Ukoliko prilikom <u>izvođenja radova</u>, bilo gdje na teritoriji plana, <u>nađe na arheološke ostatke</u>, sve radove treba obustaviti i o tome obavjetiti nadležni organ za zaštitu spomenika kulture, kako be se preuzele sve neophodne mjere za njihovu zaštitu</p> <p>Ovim planskim dokumentom obezbeđuje se zaštita kulturnih dobara i njihove okoline kao integralnog dijela savremenog, društvenog, ekonomskog i urbanog razvoja na način kojim se poštuje njihov integritet i status (kulturno dobro od međunarodnog značaja), i dosljedno sprovode režim i mjere zaštite koji su propisani Zakonom o zaštiti kulturnih dobara i Zakon o zaštiti prirodnog i kulturno-istorijskog područja Kotora a takođe u skladu sa dokumentima koji su donešeni za ovaj prostor.</p>
12	<p><b>USLOVI ZA LICA SMANJENE POKRETLJIVOSTI I LICA SA INVALIDITETOM</b></p> <p>Tehničkom dokumentacijom obezbijediti prilaz i upotrebu objekata licima smanjene pokretljivosti u skladu sa članom 71 Zakona o planiranju prostora i izgradnji objekata i</p>

	Pravilnikom o bližim uslovima i načinu prilagođavanja objekata za pristup i kretanje lica smanjene pokretljivosti lica sa invaliditetom ("Sl. list CG" broj 48/13 i 44/15).
<b>13</b>	<b>USLOVI ZA POSTAVLJANJE I GRADNJU POMOĆNIH OBJEKATA</b>
	Na parcelama gdje se gradi stambeni objekat, moguća je izgradnja pomoćnih objekata. Maksimalna spratnost pomoćnih objekata koji se grade uz glavni objekat/objekte (garaža, ljetnja kuhinja, ostava...) je prizemna (P), a maksimalna visina je 3,0m. Pomoćni objekat ne smije prelaziti predviđene građevinske linije. Maksimalna površina je do 30,0m <sup>2</sup> .
<b>14</b>	<b>USLOVI ZA OBJEKTE KOJI MOGU DA UTIČU NA BEZBJEDNOST VAZDUŠNOG SAOBRAĆAJA</b>
	Predmetna lokacija se nalazi u području uslovne gradnje – moguća je izgradnja objekata ograničenjima u visini i položaju samog objekta (neophodna saglasnost Agencije na tehničku dokumentaciju).
<b>15</b>	<b>USLOVI ZA OBJEKTE KOJI MOGU DA UTIČU NA PROMJENE U VODNOM REŽIMU</b>

<b>16.</b>	<b>MOGUĆNOST FAZNOG GRAĐENJA OBJEKTA</b>
	Moguća je fazna izgradnja
<b>17</b>	<b>USLOVI ZA PRIKLJUČENJE NA INFRASTRUKTURU</b>
<b>17.1.</b>	<b>Uslovi priključenja na elektroenergetsku infrastrukturu</b>
	Tehničku dokumentaciju u dijelu elektroenergetskih instalacija potrebno je izraditi u skladu sa planom energetske infrastrukture, važećim tehničkim propisima i normativima. Prilikom izrade tehničke dokumentacije za fazu elektroenergetske infrastrukture potrebno je poštovati regulative, standard i normative
<b>17.2.</b>	<b>Uslovi priključenja na vodovodnu i kanalizacionu infrastrukturu</b>
	Sastavni dio uslova su uslovi za vodovod i kanalizaciju.
<b>17.3.</b>	<b>Uslovi priključenja na saobraćajnu infrastrukturu</b>
	Predmetnoj lokaciji se pristupa sa postojeće saobraćajnice. Neophodno je formirati pristupne saobraćajnice u okviru predmetne lokacije koje je potrebno definisati kroz Elaborat parcelacije.
<b>17.4.</b>	<b>Ostali infrastrukturni uslovi</b>
	Prilikom izrade tehničke dokumentacije elektronske komunikac. infrastrukt. poštovati: - Zakon o elektronskim komunikacijama ("Sl list CG", BR 40/13, 56/13, 02/17, 49/19) - Pravilnik o širini zaštitnih zona i vrsti radio koridora u kojima nije dopušteno planiranje i gradnja drugih objekata ("Sl. list CG" br 33/14) - Pravilnik o uslovima za planiranje, izgradnju, održavanje i korišćenje pojedinih vrsta elektronskih komunikacionih mreža, elektronske komunikacione infrastrukture i povezane opreme ("Sl list CG" br 59/15, 39/16) - Pravilnik o zajedničkom korišćenju elektronske komunikacione infrastrukture i povezane opreme ("Sl. list CG br 52/14)
<b>18</b>	<b>POTREBA IZRADE GEODETSKIH, GEOLOŠKIH (GEOTEHNIČKIH, INŽENJERSKO-GEOLOŠKIH, HIDROGEOLOŠKIH, GEOMEHANIČKIH I SEIZMIČKIH) PODLOGA, KAO I VRŠENJA GEOTEHNIČKIH ISTRAŽNIH RADOVA I DRUGIH ISPITIVANJA</b>
	Prije izrade tehničke dokumentacije shodno članu 7 Zakona o geološkim istraživanjima ("Sl list RCG" br 28/93, 27/94, 42/94, 26/07, 73/10 i 28/11) izraditi Projekat geoloških istraživanja tla za predmetnu lokaciju i Elaborat o rezultatima izvršenih geoloških istraživanja.
<b>19</b>	<b>POTREBA IZRADE URBANISTIČKOG PROJEKTA</b>



20	<b>URBANISTIČKO-TEHNIČKI USLOVI ZA ZGRADE SADRŽE I URBANISTIČKE PARAMETRE</b>	
	Oznaka urbanističke parcele	Dio kat parc 455 KO Dub- N
	Površina urbanističke parcele	površina lokacije cca2006m2
	Maksimalni indeks zauzetosti	0.3
	Maksimalni indeks izgrađenosti	0.8
	Neto građevinska površina objekata (max BGP)	Cca1604m2

<p><b>Maksimalna spratnost objekata</b></p>	<p><b>P+1+Pk</b>  Vertikalni gabarit se definiše i za nadzemne i za podzemne etaže objekta. Nadzemne etaže mogu biti prizemlje, spratovi i potkrovlje, a podzemne mogu biti podrum.  Podrum (<b>Po</b>) je u potpunosti ukopani dio objekta čiji se prostor nalazi ispod poda prizemlja, odnosno suterena. Objekat može imati više podrumskih etaža. Ukoliko je namjena podruma garažiranje, tehničke prostorije, servisne prostorije i pomoćne prostorije - ostave, njegova površina ne ulazi u obračun BRGP-a.  - Prizemlje (<b>P</b>) je prva etaža sa visinom poda jednakom ili višom od okolnog uređenog terena, tj. prva etaža iznad suterena ili podruma. Ukoliko se u prizemlju objekta ili u njegovom dijelu planira garaža i tehničke prostorije one ne ulaze u obračun BRGP-a.  Sprat je (<b>1 do N</b>) svaka etaža između prizemlja i potkrovlja/krova.  Potkrovlje (<b>Pk</b>) može biti završna etaža. Najniža svjetla visina potkrovlja ne može biti veća od 1.40 m na mjestu gdje se građevinska linija potkrovlja i sprata poklapaju.  Završna etaža može biti i Povučena etaža (<b>Ps</b>), maksimalna 80% površine etaže ispod.  U tabelama Urbanistički pokazatelji gdje je naznačena spratnost sa Pk, znači da se može koristiti i Ps.  <b>Vertikalni gabarit objekta planskim dokumentom se određuje kroz dva parametra.</b>  Za spratnost <b>P+1+Pk</b>, maksimalna visina novih objekata je dvije etaže + potkrovlje ili povučena etaža bez obzira da li su to npr. suteran + 1 etaže ili prizemlje +1 etaže.</p>
---	--



P+1+Pk

Objekat na ravnom terenu  
Ps - max 80% etaže ispod

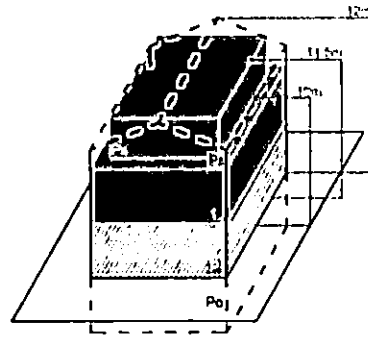

Objekat na terenu nagiba do 35°  
Ps - max 80% etaže ispod

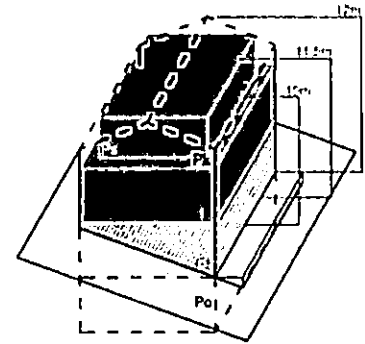

Najveća visina etaže za obračun visine građevine, mjerena između gornjih kota međuetajnih konstrukcija iznosi:  
za stambene podzemne etaže - garaže i tehničke prostorije do 3.0 m;  
za hotelske podzemne etaže- garaže i tehničke prostorije do 3.5 m;  
za stambene i hotelske smještajne etaže do 3.5 m;  
za poslovne i hotelske javne etaže do 4.5 m;  
za osiguranje prolaza za pristup interventnih i dostavnih vozila, visina prizemne etaže na mjestu prolaza iznosi 4.5 m. Spratne visine mogu biti veće od navedenih visina u skladu sa specijalnom namjenom objekta ili primjena posebnih propisa, s tim što visina objekta ne može biti veća od najveće dozvoljene visine propisane u metrima i definisane ovim planom i urbanističko - tehničkim uslovima.

Uz definisanu etažnost do ukupne visine objekata, no ne i preko njegove maksimalne visine u metrima, moguća je organizacija prostora u poluetajama, gdje se iste na visinama s međusobnom visinskom razlikom gotovih podova manjom od 3,0 metara ne smatraju pojedinačnim etažama. PUP-om Kotora za užu zona UNESCO utvrđuje se maksimalna horizontalna dužinagabarita objekata na 24m za prednju fasadu koja čini pročelje objekta. Pauza između dva objekta koji mogu biti povezani sa prizemnom etažom iznosi 8 m. Navedenu pauzupo mogućnošću koristiti za sadnju visokog zelenila.

Pauza za objekte koji se grade kaskadno (jedan iza drugog) na jednoj urbanističkoj parceli iznosi 8 m, dužina objekta nije definisana, ali ne smije da ugrožava vizuelni efekat pauze između dva objekta, prvenstveno promatrajući sa morske strane.

Kota najnižeg zaravnatog terena uz objekat može biti formirana na visini najviše 1,0 m iznad kote prirodnog terena, a svi podzidi koji se formiraju uz objekat trebaju biti riješeni tako da se prilikom uređenja građevinske parcele, kada se radi o pridržavanju padina ili savladavanju visinskih razlika terena grade kao kameni zid ili se oblažu kamenom. Visina zida može biti do 1,0 m. Iznimno, ako to zahtijevaju terenski uslovi, a nema opasnosti od narušavanja prirodnog izgleda ambijenta može se podzid izvesti kaskadno s horizontalnim pomakom od najmanje 2,0 m i visinom pojedine kaskade do 2,0 m.

Prostori između kaskada se ozelenjavaju visokim zelenilom u minimalno 80% površine izmaknute kaskade. Na strmim terenima čiji je nagib veći od 35° u području uže zone



UNESCO zabranjena je gradnja.

Zeleni prodori- visoko zelenilo

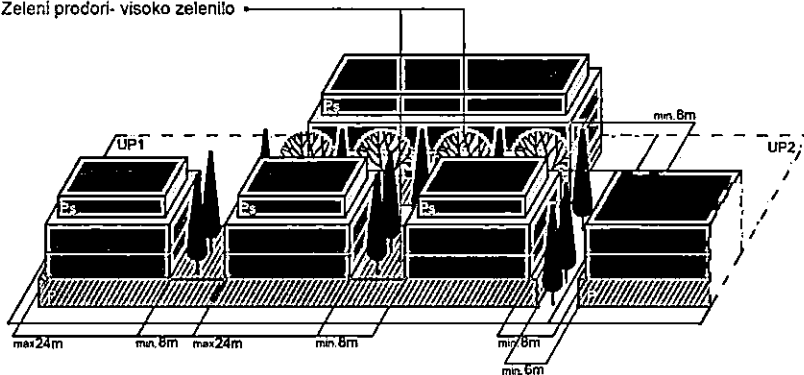

Jadransko more

**Maksimalna visinska kota objekta**

Za spratnost **P+1+PK** maksimalna visina do vijenca iznosi 10,0 metara a do sljemena objekta sa kosim krovom 12,00 metara, dok je kod objekata sa ravnim krovom maksimalna visina 11,50 metara do krajnje gornje kote atike ravnog krova. Mjerenje se vrši od najniže kote okolnog uređenog i nivelisanog terena ili trotoara uz objekat do maksimalne kote objekta prema gore navedenom.

*Predmetna lokacija se nalazi u području uslovne gradnje – moguća je izgradnja objekata sa ograničenjima u visini i položaju samog objekta (neophodna saglasnost Agencije na tehničku dokumentaciju).*

**Parametri za parkiranje odnosno garažiranje vozila**

Broj parking mjesta mora da zadovolji potrebe za parkiranjem korisnika, saglasno normativima. Normativi su, saglasno Pravilniku o bližem sadržaju i formi planskog dokumenta, kao i stepenu motorizacije u Kotoru, sljedeći:  
 Stanovanje (na 1000 m<sup>2</sup>) 11 parking mjesta (lokalni uslovi: minimalno 8pm, maksimalno 13pm);  
 Proizvodnja (na 1000 m<sup>2</sup>) 14 parking mjesta (lokalni uslovi: minimalno 5pm, maksimalno 18pm);  
 Poslovanje (na 1000 m<sup>2</sup>) 21 parking mjesto (lokalni uslovi: minimalno 8pm, maksimalno 29pm);  
 Trgovina (na 1000 m<sup>2</sup>) 43 parking mjesta (lokalni uslovi: minimalno 29pm, maksimalno 57pm);  
 Hoteli (na 1000 m<sup>2</sup>) 7 parking mjesta (lokalni uslovi: minimalno 5pm, maksimalno 14pm);  
 Restorani (na 1000 m<sup>2</sup>) 86 parking mjesta (lokalni uslovi: minimalno 25pm, maksimalno 143pm);  
 Najmanje 5% parking mjesta treba namijeniti licima sa posebnim potrebama (u skladu sa važećim Pravilnikom).

**Smjernice za oblikovanje i materijalizaciju, posebno u odnosu na ambijentalna svojstva područja**

Oblikovanje objekata mora biti usklađeno sa strukturama neposrednog okruženja, u pogledu osnovnih parametara forme i principa organizovanja fizičke sredine. Prilikom oblikovanja objekata treba voditi računa o jednostavnosti proporcije i forme, prilagođenosti formi objekata topografiji terena, prilagođenosti klimatskim uslovima i upotrebi autohtonih materijala i vegetacije, odnosno treba uvažiti načela: jedinstva, ambijentalizacije i kontekstualnosti prostora.  
 Materijalizacija objekata treba da poštuje ambijentalna svojstva područja, kroz upotrebu kako autohtonih elemenata tako i savremenih materijala, čija boja, tekstura i ostala



vizuelna svojstva afirmišu ambijentalne kvalitete planiranog područja.

Imajući u vidu gore navedeno za urbana naselja se utvrđuje mogućnost gradnje svih arhitektonskih stilova (voditi računa o međusobnom uklapanju arhitektonskih stilova), dok se za ruralna naselja utvrđuje obaveznost primjene tradicionalne / vernikularne arhitekture ruralnog naselja i to minimum za pročelje ("prednja/glavna fasada") planiranih objekata.

Preporučene boje RAL

9001,9002,9003,9016,9018,1013,7032,7035,7047

RAL	9001	9002	9003	9016	9018	1013	7032	7035	7047
-----	------	------	------	------	------	------	------	------	------

preporučena upotreba prirodnog kamena u svjetlijim monokromatskim tonalitetima, aplicirano minimalno 30% površine cjelokupne površine fasade objekta.

min 30% fasade mora biti obloženo prirodnim kamenom

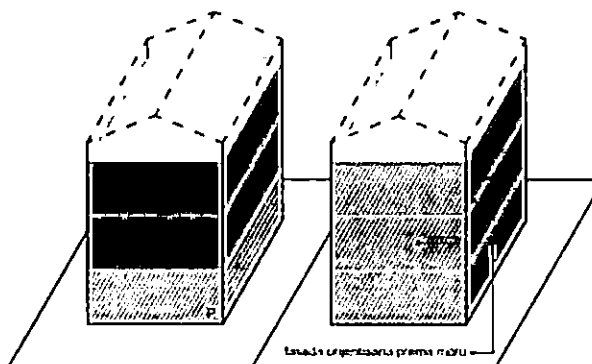

**Opšti uslovi**

### Opšti uslovi za izgradnju novih objekata

- da bi se omogućila izgradnja novih objekata i uređenje terena, prije realizacije definisane ovom Studijom lokacije, potrebno je izvršiti raščišćavanje i nivelaciju terena i komunalno opremanje zemljišta, u skladu sa datim uslovima;
- prilikom izgradnje novih objekata u cilju obezbjeđenja stabilnosti terena, potrebno je izvršiti odgovarajuće saniranje terena, ako se za to pojavi potreba;
- prilikom dalje projektantske razrade, posebnu pažnju obratiti na arhitektonsko oblikovanje, s obzirom da treba da predstavlja jedinstven i prepoznatljiv prostor, prožet različitim namjenama i funkcijama;
- likovno i oblikovno rješenje građevinskih struktura mora svojim izrazom da doprinosi opštoj slici i doživljaju ekskluzivnog primorskog mjesta, svojom reprezentativnošću i kvalitetom obrade i izrade;
- uzimajući u obzir specifičnost područja u pogledu obilnih padavina (kiše) koja u urbanim jezgrima, zbog prisutnog aerozagađenja može imati negativne uticaje, a isto tako i velikih vrućina za vrijeme ljeta, treba koristiti postojeće materijale;
- nije dozvoljeno ograđivanje parcela, već se intimnost postiže dispozicijom objekata u okviru parcele kojom se stvara unutrašnji zajednički prostor, ili zelenilom;
- do donošenja Plana generalne regulacije Crne Gore može



se graditi na dijelu parcele, ako nedostajući dio parcele ne utiče na funkcionalnost i pristup objektu i uz uslov da se indeksi zauzetosti i izgrađenosti utvrđeni za urbanističku parcelu umanje za nedostajući dio parcele;

- građevinsko konstruktivne sisteme neophodno je prilagoditi na način da se mogu projektovati i izvesti intezivni zeleni krovovi koji podrazumijevaju sadnju drveća i veću pokrivenost krova zelenim površinama, a kroz izradu i reviziju projektne dokumentacije provjeriti usklađenost sa navedeni uslovima u planu, kako u pogledu stepena ozelenjenosti unutar parcele, tako i dubine supstrata i korišćenih vrsta za ozelenjavanje;

Uslovi za unapređenje energetske efikasnosti

Poboljšanje energetske efikasnosti posebno se odnosi na ugradnju ili primjenu niskoenergetskih zgrada, unaprijeđenje uređaja za klimatizaciju i pripremu tople vode, unaprijeđenje rasvjete, koncepta inteligentnih zgrada (upravljanje potrošnjom energije glavnih potrošaca s jednog centralnog mjesta). Sve nabrojane mogućnosti se u određenoj mjeri mogu koristiti pri izgradnji objekata na priobalnom području. S obzirom da se oko 40% energije troši u zgradama, EU je uvela propise kako bi se osiguralo smanjenje ove potrošnje. Ključni dokument je Direktiva o energetske karakteristika zgrada 2002/91/EC (EPBD) prema kojoj sve države EU treba da poboljšaju svoje propise koje se odnose na zgrade, primjene minimalne zahtjeve u pogledu energetske efikasnosti za sve nove objekte/zgrade, kao i za postojeće zgrade čije je renoviranje u toku. Nova verzija Direktive (010/31/EU EPBD), usvojena u maju 2010. g., pojačava energetske zahtjeve Direktive iz 2002. g. Pri izgradnji novih objekata potrebno je da se bar 20% potrebne energije obezbijedi iz alternativnih izvora energije, pri čemu treba voditi računa o ambijentalnim i pejzažnim karakteristikama okruženja budućih objekata. Održivoj potrošnji energije treba dati prioritet racionalnim planiranjem potrošnje, te implementacijom mjera energetske efikasnosti u sve segmente energetske sistema.

Energetska efikasnost je prepoznata kao ekonomičan i brz način za povećanje sigurnosti snabdijevanja energijom i za smanjenje emisija gasova staklene bašte odgovornih za klimatske promjene. Cilj sveobuhvatne uštede energije, a time i zaštite životne sredine, će stvoriti preduslove za sistemsku sanaciju i rekonstrukciju postojećih zgrada, a zatim povećanje obavezne toplotne zaštite novih objekata. Prosječne stare kuće godišnje troše 200-300 kWh/m<sup>2</sup> energije za grijanje, standardno izolovane kuće ispod 100, savremene niskoenergetske kuće oko 40, a pasivne 15 kWh/m<sup>2</sup> i manje. Energijom koja se danas potroši u prosječnoj kući, možemo zagrijati 3 - 4 niskoenergetske kuće ili 8 - 10 pasivnih kuća.

U najvećoj mjeri treba koristiti obnovljive izvore energije – sunčevo zračenje, vode, vazduha i dr. Kada su u pitanju obnovljivi izvori energije, posebno treba naglasiti potencijal korišćenja energije direktnog sunčevog zračenja. Solarne sisteme treba maksimalno primjenjivati na pozicijama koje imaju slabu upotrebnu vrijednost (krovovi, kosi tereni, mjesta za odlaganje otpada i dr.) uzimajući u obzir uticaj sjenke od susjednih objekata. Prilikom projektovanja solarnih sistema, neophodno je voditi računa o uticaju na ambijentalnu i





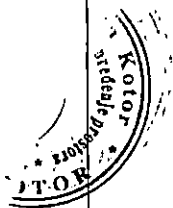

pejzažnu sliku okruženja kako se ne bi narušila autentičnost prostora. Solarni sistemi moraju biti zaštićeni od unutrašnjih i spoljašnjih kvarova. S obzirom da prostor Boke Kotorske karakteriše veliki broj dana sa grmljavinom, neophodno je predvidjeti odgovarajuću zaštitu sistema od atmosferskih pražnjenja u skladu sa pravilnicima koji uređuju ovu oblast. Klimatski uslovi i nezasjenjenost prostora Plana omogućuju korišćenje sunčeve energije – za grijanje i osvjetljavanje prostora, grijanje vode (klasični solarni kolektori) i za proizvodnju električne energije (fotonaponski paneli). U ukupnom energetsom bilansu objekata, vrlo važnu ulogu igraju toplotni efekti sunčevog zračenja

**Za poboljšanje energetske efikasnosti neophodno je koristiti direktno sunčevo zračenje kao neiscrpan izvor energije i to na sljedeće načine:**

- Pasivno: za grijanje i osvjetljenje prostora;
- Aktivno: sistem kolektora za pripremu tople vode; fotonaponske ćelije za proizvodnju električne energije.

Pri projektovanju i izgradnji objekata voditi računa o:

- Orijentaciji objekta, pri čemu staklene površine treba koncentrisati na južnoj fasadi, dok prozore na sjevernoj fasadi treba maksimalno smanjiti da se ograniče toplotni gubici;

- Pravilnom dimenzionisanju i izgradnji konzola koje predstavljaju barijeru i sprečavaju prodor sunčevih zraka ljeti (kada je Sunce visoko) čime se vrši redukcija potreba za dodatnim hlađenjem prostorije i podiže energetska efikasnost objekta.

- Primjeni električnih roletni i zavjesa koje sprečavaju prodor toplote unutar prostorija u ljetnjim mjesecima

- Nagibu krovnih površina koji treba da je prilagođen za postavljanje kolektora;

- Položaju objekata u odnosu na zasjenčenost, izloženost dominantnim vjetrovima;

- Oblikovanju objekata prilagođavanjem za korišćenje sunčeve energije i dr.

- Tehnologiji izrade fotonaponskih sistema

- Podkonstruktivnim elementima za instalaciju fotonaponskih sistema, antikorozivnoj zaštiti, normalnom i dodatnom opterećenju na osnovnu konstrukciju objekta

Fotonaponske elemente koristiti na svim mjestima gdje je njihova primjena uobičajena i opravdana, a za značajniju proizvodnju električne energije pomoću ovih sistema, potrebno je uraditi prethodnu sveobuhvatnu analizu tehničkih, ekonomskih i ekoloških parametara. Koristiti "daylight" sisteme koji koriste optička sredstva da bi podstakli refleksiju, lomljenje svjetlosnih zraka, ili za aktivni ili pasivni prihvati svjetla.

### **Savremene tehnologije**

#### **Solarni krovovi**

Veoma dobra mogućnost kada je u pitanju razvoj energetike opštine Kotor a i šire, je ideja kompanije Tesla, da je efikasnije je da sami krovovi budu prekriveni novim solarnim pločicama umjesto da se na postojeće krovove stavljaju dodatni solarni paneli. Solarne pločice mogu imati i elemente za grijanje poput onih za grijanje stakala automobila, za topljenje snijega s krovova, kao i za stvaranje i skladištenje



energije.

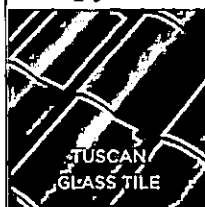

Mehanička otpornost solarnih pločica je veoma velika, dokazano je da su prilikom mehaničkog udara otpornije od klasičnih krovova od opeke, gline, drveta. U slučaju implementacije ovakve tehnologije, opština Kotor, a i cijela država bi imala efikasne ekonomske učinke, manju potrebu za uvozom električne energije, samim tim manju zavisnost od država iz regiona, manju potrebu za proizvodnjom električne energije, a kao jedna od ključnih prednosti s obzirom na globalni problem zagađenosti životne sredine, je činjenica da je to ekološki prihvatljiva energija, u čijem procesu proizvodnje nema negativnih uticaja na okolinu. S obzirom na to da je ideja da se višak proizvedene energije skladišti za korišćenje po potrebi, na taj način bi se moglo uticati na rasterećenje elektroenergetske infrastrukture, manje gubitke proizvedene energije, a samim tim i daleko veću efikasnost.

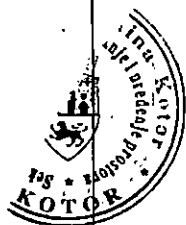

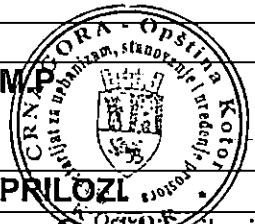
21	<b>DOSTAVLJENO:</b> Podnosiocu zahtjeva, u spise predmeta urbanističko-građevinskoj inspekciji i arhivi.	
22	<b>OBRADIVAČI URBANISTIČKO-TEHNIČKIH USLOVA:</b>	
	<b>OBRADILA</b> Dobrila Maslovar dipl ing arh	<b>SAMOSTALNA SAVJETNICA II</b> Jelena Samardžić, dipl. prav
23	<b>OVLASČENO SLUŽBENO LICE:</b>	<b>VD SEKRETARA</b> Jelena Franović dip ling pejž arh
24		<b>potpis ovlašćenog službenog lica</b>
25	<b>PRILOZI</b> <ul style="list-style-type: none"><li>- Grafički prilozi iz planskog dokumenta</li><li>- Tehnički uslovi u skladu sa posebnim propisom</li><li>- List nepokretnosti i kopija katastarskog plana</li></ul>	

**Napomena**

Investitor je u obavezi da prije izrade projektne dokumentacije riješi imovinsko pravne odnose

CRAY GORA - O  
Hyderabad, 500 001

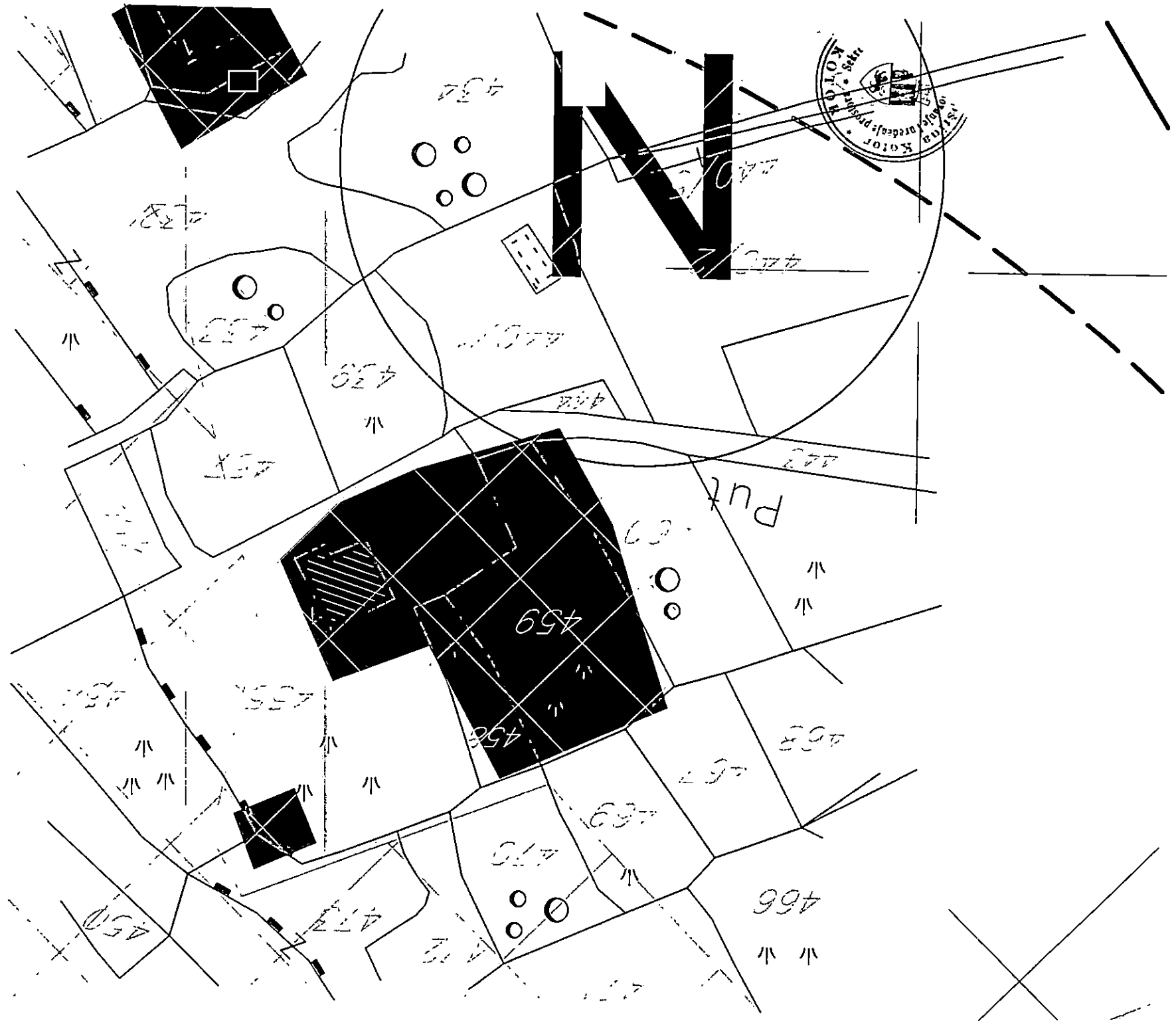

CRISTINA GORRA  
F. 10/10/10





UPRAVA ZA KATASTAR  
I DRŽAVNU IMOVINU

CRNA GORA

PODRUČNA JEDINICA  
KOTOR

Broj: 106-919-10655/2021

Datum: 08.12.2021.

KO: DUB

Na osnovu člana 173 Zakona o državnom premjeru i katastru nepokretnosti ("Sl. list RCG" br. 29/07, "Sl. list CG" br. 73/10, 032/11, 040/11, 043/15, 037/17 i 17/18), postupajući po zahtjevu SEKR. ZA URBANIZAM, 03-333/21-18416, KOTOR, za potrebe UJASLOVA izdaje se



LIST NEPOKRETNOSTI 88 - IZVOD

Podaci o parcelama

Broj	Podbroj	Broj zgrade	Plan Skica	Datum upisa	Potes ili ulica i kućni broj	Način korišćenja Osnov sticanja	Bon. klasa	Površina m <sup>2</sup>	Prihod
455			3 10		BUBREGOVINA	Dvorište		500	0.00
455			3 10		BUBREGOVINA	Pašnjak 3. klase		1935	0.97
455		1	3 10		BUBREGOVINA	Porodična stambena zgrada		131	0.00
Ukupno								2566	0.97

Podaci o vlasniku ili nosiocu

Matični broj - ID broj	Naziv nosioca prava - adresa i mjesto	Prava	Obim prava
2002958230028	MAČIĆ DJURO BOŠKO RADANOVIĆI-DUB BB KOTOR Kotor	Svojina	1/1

Podaci o objektima i posebnim djelovima

Broj Podbroj	Broj zgrade	Način korišćenja Osnov sticanja Sobnost	PD Godina izgradnje	Spratnost/ Sprat Površina	Prava Vlasnik ili nosilac prava Adresa, Mjesto
455	1	Porodična stambena zgrada GRAĐENJE	980	P1 131	Svojina MAČIĆ DJURO BOŠKO 1/1 2002958230028
455	1	Garaža kao dio zgrade GRAĐENJE 2	1	P 53	Svojina MAČIĆ DJURO BOŠKO 1/1 2002958230028
455	1	Stambeni prostor GRAĐENJE 20	2	P 63	Svojina MAČIĆ DJURO BOŠKO 1/1 2002958230028
455	1	Stambeni prostor GRAĐENJE 4	3	P1 84	Svojina MAČIĆ DJURO BOŠKO 1/1 2002958230028

Ne postoje tereti i ograničenja.

Naplata takse je oslobođena na osnovu člana 17 Zakona o administrativnim taksama ("Sl.list CG, br. 18/19). Naplata naknade oslobođena je na osnovu člana 174 Zakona o državnom premjeru i katastru nepokretnosti ("Sl. list RCG" br. 29/07, "Sl. list CG" br. 73/10, 032/11, 040/11, 043/15, 037/17 i 17/18).

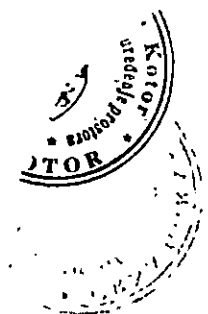

Načelnik: *a*  
*Milutinović Nataša*

MILETIĆ VESELIN, dipl.pravnik







Crna Gora

Uprava za zaštitu kulturnih dobara

CRNA GORA

Područna jedinica Kotor Gradanski biro opštine Kotor

Adresa: Palata Drago 336 Stari Grad,  
85330 Kotor, Crna Gora  
tel: +382 32 325 833  
e-mail: spomenici@t-com.me

Br: UP/I-05-124/2022-3

Prihvaćeno: 28. 07 2023				
Organizaciona jedinica	Jedinstveni klasifikacioni znak	Redni broj	Prilog	Vrijednost
03-333/24		18416		

25. 07 2023

Uprava za zaštitu kulturnih dobara postupajući po Zahtjevu Sekretarijata za urbanizam, građevinarstvo i prostorno planiranje, Opštine Kotor, br. 03-333/21-18416 od 10.02.2022. godine, dostavljenog 10.02.2022. godine i zavedenog pod brojem UP-05-124/2022, za izdavanje mišljenja o potrebi sprovođenja postupka izrade pojedinačne procjene uticaja rekonstrukcije objekta na dijelu kat.parc. kat par 455 KODub u obuhvatu PUP-a Opštine Kotor, na kulturnu baštinu i/ili konzervatorske uslove za predmetnu lokaciju, saglasno članu 102 stav 2 i čl. 101 stav 2 Zakona o zaštiti kulturnih dobara ("Sl.list Crne Gore" br. 49/10, 40/11, 44/17, 18/19), te čl. 18 i čl. 46 stav 2 Zakona o upravnom postupku („Sl.list Crne Gore“ br. 56/14, 20/15, 40/16 i 37/17), donosi:

## RJEŠENJE

o konzervatorskim uslovima za rekonstrukciju objekta na dijelu kat.parc. kat par 455 KODub u obuhvatu PUP-a Opštine Kotor

I

1. Arhitektonski izraz rekonstrukcije postojećeg objekta zasnovati na uklapanju u pejzažnu sliku, sa minimalističkim arhitektonskim izrazom, bez nametljivih ekspresivnih oblika, uz poželjnu primjenu (putem transponovanja) arhitektonskih karakteristika tradicionalne arhitekture;
2. U završnoj obradi fasade koristiti pastelne i neutralne boje zagasitih i tamnijih tonova koje se uklapaju u opšti tonalitet prostora bez brendiranja jakim bojama koje odudaraju od tonaliteta tradicionalne arhitekture;
3. Radi vizuelne sanacije i unapređenja ambijentalnih vrijednosti predmetnog prostora, na svim slobodnim površinama predmetne parcele formirati koncentracije visokog autohtonog zelenila.

II

Sadržaj Konzervatorskog projekta je potrebno uskladiti sa Pravilnikom o bližem sadržaju konzervatorskog projekta za sprovođenje konzervatorskih mjera na kulturnom dobru ("Sl.list Crne Gore" br. 61/18).

Projekat urađen u skladu sa ovim uslovima, te izrađen od strane javne ustanove koju osniva Vlada ili pravnog lica koje ima odgovarajuću konzervatorsku licencu potrebno je dostaviti na prethodnu saglasnost Upravi za zaštitu kulturnih dobara.

Ukoliko je za sprovođenje konzervatorskih mjera na nepokretnom kulturnom dobru potrebna prijava građenja, odnosno građevinska dozvola primjenjuju se i propisi o planiranju prostora i izgradnji objekata.



## Obrazloženje

Uprava za zaštitu kulturnih dobara postupajući po Zahtjevu Sekretarijata za urbanizam, građevinarstvo i prostorno planiranje, Opštine Kotor, br03-333/21-18416 od 10.02.2022. godine, dostavljenog 10.02.2022. godine i zavedenog pod brojem UP-05-124/2022, za izdavanje mišljenja o potrebi sprovođenja postupka izrade pojedinačne procjene uticaja rekonstrukcije objekta na dijelu kat.parc. kat par 455 KODub u obuhvatu PUP-a Opštine Kotor, na kulturnu baštinu i/ili Konzervatorske uslove za predmetnu lokaciju, konstatuje sljedeće:

Predmetna lokacija nalazi se u centralnom dijelu katastarske opštine Dub i predstavljaju integralni dio zaštićene okoline Prirodnog i kulturno-istorijskog područja Kotora. Prostor u okviru kojeg se nalazi predmetna lokacija je Studijom zaštite kulturnih dobara na području opštine Kotor prepoznat kao *Savremena urbanizacija*.

Shodno Studiji zaštite kulturnih dobara na području opštine Kotor za predmetni prostor su predviđene sljedeće mjere:

### **MJERE V - PRIVREDNO-USLUŽNA ZONA**

- *Očuvati kao trajno neizgradive komplekse zelenila i poljoprivrednih polja duž magistralnog puta na dijelu od Radanovića ka Lastvi Grbaljskoj;*
- ***Za privredno-uslužnu zonu duž magistralnog puta izraditi plan vizuelne sanacije i pejzažnog uređenja;***
- ***U okviru planski formirane i izgrađene privredne zone u Grbaljskom polju, moguća je izgradnja novih objekata pogašćavanjem već izgrađenog tkiva uz obavezno uređenje zelenih površina unutar i između objekata.***

Uzimajući u obzir gore navedeno konstatovano je da se Urbanističko tehnički uslovi za rekonstrukciju objekta na dijelu kat.parc. kat par 455 KODub u obuhvatu PUP-a Opštine Kotor, mogu uskladiti sa mjerama iz Studije zaštite kulturnih dobara na području opštine Kotor, te shodno tome **nije potrebna** izrada pojedinačne Procjene uticaja rekonstrukcije objekta na dijelu kat.parc. kat par 455 KODub u obuhvatu PUP-a Opštine Kotor, na kulturnu baštinu (HIA) uz obavezu poštovanje predmetnih Konzervatorskih uslova. Uzimajući u obzir navedeno, a radi očuvanja i unapređenja ambijentalnih vrijednosti prostora koji čini integralni dio Prirodnog i kulturno-istorijskog područja Kotora, upisanog na Listu svjetske baštine UNESCO-a, izdaju se predmetni konzervatorski uslovi.

Sadržaj Konzervatorskog projekta je preciziran Pravilnikom o bližem sadržaju konzervatorskog projekta za sprovođenje konzervatorskih mjera na kulturnom dobru ("Sl.list Crne Gore" br-61/18).

Projekat urađen u skladu sa ovim uslovima, te izrađen od strane javne ustanove koju osniva Vlada (član 122 Zakona o zaštiti kulturnih dobara, "Sl.list Crne Gore" br. 49/10, 40/11, 44/17, 18/19) ili pravnog lica koje ima odgovarajuću konzervatorsku licencu (član 106 Zakona o zaštiti kulturnih dobara, "Sl.list Crne Gore" br. 49/10, 40/11, 44/17, 18/19), potrebno je dostaviti na prethodnu saglasnost Upravi za zaštitu kulturnih dobara, a shodno članu 103 stav 7 Zakona o zaštiti kulturnih dobara.

Shodno izloženom, riješeno je kao u izreci.

UPUTSTVO O PRAVNOJ ZAŠTITI: Protiv ovog rješenja ima se pravo žalbe  
Ministarstvu kulture i medija, u roku od 15 dana od dana prijema istog, a podnosi se  
preko ove Uprave.

Obradila:

Sofija Hajrizaj, dipl. ing. arh.



Dostavljeno: - podnosiocu zahtjeva;  
- u spise.



Crna Gora  
Opština Kotor  
Sekretarijat za razvoj preduzetništva komunalne  
poslove i saobraćaj

Stari grad 317  
85330 Kotor, Crna  
Gora  
tel. +382(0)32 325 865  
fax. +382(0)32 325  
865  
privreda@kotor.me  
[www.kotor.me](http://www.kotor.me)

Br: 1604-319/23-1857

Kotor, 07.08.2023.godine

Sekretarijat za razvoj preduzetništva, komunalne poslove i saobraćaj Opštine Kotor, na osnovu čl. 114, 115 i 117. Zakona o vodama ("Službeni list Republike Crne Gore", br. 027/07, "Službeni list Crne Gore", br. 073/10, 032/11, 047/11, 048/15, 052/16, 053/16, 002/17, 080/17, 084/18) i čl. 13. Odluke o organizaciji i načinu rada lokalne uprave ("Službeni list Crne Gore - opštinski propisi", br. 046/19), rješavajući po zahtjevu Sekretarijata za urbanizam, stanovanje i uređenje prostora, u ime **Ratko Mačić** za gradnju objekta na kat par **455 K.O.Dub**, donosi:

### RJEŠENJE

Utvrđuju se vodni uslovi za izgradnju objekata na kat par **455 K.O. Dub** koji glase: Uraditi projekat kanalizacije tako da zadovoljava uslove iz čl. 3,4,5 Pravilnika o kvalitetu otpadnih voda i načinu njihovog ispuštana u javnu kanalizaciju ili prirodni recipijent ("Sl. list RCG" br. 45/08,9/10,26/12,52/12 i 59/13). Na ovom lokalitetu ne postoji kanalizacioni sistem.

### Obrazloženje

Sekretarijat za urbanizam, stanovanje i uređenje prostora, obratio se ovom Sekretarijatu zahtjevom zavedenim pod **UP/I br. 1604-319/21-18406** od 01.08.2023. godine kojim traži da se utvrde vodni uslovi za izgradnju objekta na kat par **455 K.O. Dub** sa ispunjenim uslovima iz dispozitiva rešenja.

Uz zahtjev je priloženo Rješenje o UT uslovima Sekretarijata za urbanizam, gradjevinarstvo i stambenokomunalne poslove Opštine Kotor **UP/I 03-333/21-18406** od 01.08.2023 . godine.

Na osnovu iznijetog i citiranih zakonskih propisa riješeno je kao u dispozitivu.

**UPUTSTVO O PRAVNJ ZAŠTITI:** Protiv ovog rješenja dozvoljena je žalba Glavnom administratoru Opštine Kotor u roku od 15 dana, sa dokazom o uplaćenju administrativnoj taksi u iznosu od 5,00 eura na žiro račun br. 530-9226777-87.

Žalba se podnosi neposredno ili preko ovog organa

DOSTAVLJENO:

1. INVESTITORU
2. Vodnoj knizi
3. Arhivi

OVLAŠĆENO SLUŽBENO LICE

Budislav Vesić



Primljeno. 08.08.2023				
Organizacija	Jedinstveni znak	Redni broj	Prilog	Vrijednost
Opština	1333	1845		



Crna Gora  
 Opština Kotor  
 Sekretarijat za razvoj preduzetništva komunalne  
 poslove i saobraćaj

Stari grad 317  
 85330 Kotor, Crna Gora  
 tel. +382(0)32 325 865  
 fax. +382(0)32 325 865  
 privreda@kotor.me  
 www.kotor.me

UP/I Br: 1606-341/23-1858

Kotor, 04.08.2023.godine

Sekretarijat za razvoj preduzetništva, komunalne poslove i saobraćaj Opštine Kotor na osnovu člana 8. Odluke o opštinskim i nekategorisanim putevima ("Sl. list CG- opštinski propisi" br. 14/10, 003/15, 039/17, 029/20), čl. 13. Odluke o organizaciji i načinu rada lokalne uprave ("Sl. list CG"- opštinski propisi 060/22) i PUP-a Opštine Kotor ("Sl. list CG", broj 95/20), a rješavajući po zahtjevu Sekretarijata za urbanizam, planovanje i uređenje prostora Opštine Kotor, donosi:

### RJEŠENJE

Utvrđuju se **OPŠTI SAOBRAĆAJNO TEHNIČKI USLOVI** za izradu tehničke dokumentacije za rekonstrukciju objekta na dijelu kat. parc. 455 KO Dub u obuhvatu PUP-a Opštine Kotor ("Sl. list CG" br 95/20), koji glase:

1. Svaka UP mora da ima kolski ulaz/izlaz na javnu saobraćajnu površinu;
2. Kolske ulaze/izlaze planirati iz saobraćajnice nižeg ranga;
3. Kolske ulaze/izlaze udaljiti maksimalno u odnosu na raskrnicu, pozicije pješačkih prelaza, stajališta javnog prevoza i drugih objekata koji mogu uticati na bezbjednost saobraćaja;
4. Trouglove preglednosti na mjestu priključka definisati u odnosu na rang saobraćajnice i dozvoljene brzine kretanja vozila;
5. Kolske ulaze/izlaze planirati tako da zadovoljavaju uslove prohodnosti za sva putnička vozila i mjerodavna vozila (ako je kolski ulaz u šemi turističkih autobusa, dostavnih vozila i sl.);
6. Radijuse skretanja pri ulasku/izlasku dimenzionisati prema propisanim normativima za putnička vozila ili mjerodavna vozila (turističke autobuse, dostavna vozila itd.);
7. Širinu pristupnog puta planirati u zavisnosti namjene parcele/a, planiranog sadržaja, očekivanog intenziteta kolskog i pješačkog saobraćaja i mjerodavnog vozila;
8. Broj parking mjesta mora da zadovolji potrebe za parkiranjem korisnika, saglasno normativima. Normativi su, saglasno Pravilnikom o bližem sadržaju i formi planskog dokumenta, kriterijumima namjene površina, elementima urbanističke regulacije i jedinstvenim grafičkim simbolima, kao i stepenu motorizacije u Kotoru, sljedeći:
  - Stanovanje (na 1000 m2) 11 parking mjesta (lokalni uslovi: min. 8pm, mak. 13pm);
  - Proizvodnja (na 1000 m2) 14 parking mjesta (lokalni uslovi: min. 5pm, mak. 18pm);
  - Fakulteti (na 1000 m2) 21 parking mjesto (lokalni uslovi: min. 8pm, mak. 26pm);
  - Poslovanje (na 1000 m2) 21 parking mjesto (lokalni uslovi: min. 8pm, mak. 29pm);
  - Trgovina (na 1000 m2) 43 parking mjesta (lokalni uslovi: min. 29pm, mak. 57pm);
  - Hoteli (na 1000 m2) 7 parking mjesta (lokalni uslovi: min. 5pm, mak. 14pm);
  - Restorani (na 1000 m2) 86 parking mjesta (lokalni uslovi: min. 25pm, mak. 143pm);
  - Sportske dvorane, stadioni (na 100 posjetilaca) 18 parking mjesta.

Najmanje 5% parking mjesta treba namijeniti licima sa posebnim potrebama (u skladu sa važećim Pravilnikom).

9. Parking mjesta u zavisnosti od ugla parkiranja (30°, 45°, 60°, 90°) i bočnih smetnji, dimenzionisati prema važećim normativima;
10. Vertikalnu i horizontalnu signalizaciju na mjestu priključka UP na saobraćajnicu uraditi u zavisnosti od namjene parcele/a, planiranog sadržaja i očekivanog intenziteta kolskog i pješačkog saobraćaja;
11. Za svaku UP potrebno je uraditi saobraćajno tehničku dokumentaciju priključka na javnu saobraćajnicu (grafički prikazati mjesto i način priključka) i projekat vertikalne i horizontalne signalizacije;
12. Saobraćajno tehničku dokumentaciju priključka i parkinga, uraditi saglasno standardima, normativima, preporukama i propisima koji važe u ovoj oblasti;
13. Prije početka izgradnje objekata planirati prostor, od regulacione linije prema unutrašnjosti parcele, za pranje ili uklanjanje blata sa točkova i šasije vozila kako se ne bi prilikom uključjenja nanosilo po asfaltu.



### Obrazloženje

Sekretarijata za urbanizam, stanovanje i uređenje prostora Opštine Kotor obratio se ovom Sekretarijatu Zahtjevom broj UP/I Br: 16-341/23-1858 od 03.08.2023. godine kojim se traži da se izdaju saobraćajno tehnički uslovi za izradu tehničke dokumentacije za rekonstrukciju objekta na dijelu kat. parc. 455 KO Dub u obuhvatu PUP-a Opštine Kotor („Sl. list CG“ br 95/20).

Uz zahtjev su priloženi Urbanističko tehnički uslovi Sekretarijata za urbanizam, stanovanje i uređenje prostora Opštine Kotor broj 03-333/21-18416 od 01.08.2023. godine.

Na osnovu gore navedenog i citiranih zakonskih propisa riješeno je kao u dispozivu.

**UPUTSTVO O PRAVNOJ ZAŠTITI:** Protiv ovog Rješenja može se izjaviti žalba Glavnom administratoru Opštine Kotor sa taksom od 3,00 eura na žiro račun 530-9226777-87 LAT. Žalba se predaje preko ovog organa u roku od 15 dana od dana prijema rješenja. Taksa za ovo rješenje shodno Odluci o lokalnim administrativnim taksama, naplaćena je.



Dostavljeno:

- ① Naslovu x 4
2. Sekretarijatu 16
3. Arhivi



# “VODOVOD I KANALIZACIJA KOTOR” d.o.o.

poštanski fah 56, Škaljari bb, Kotor, Crna Gora

tel/fax: (032) 325 214 (032) 325 353 (032) 323 071

e-mail: vodovod.kotor@t-com.me web: vodovodkotor.com

Žiro-računi: 510-179-85 (CKB) 520-14700-13 (HB) 535-5260-13 (Prva banka)

PIB: 02013312 PDV: 92/31-00535-5



Sekretarijat za urbanizam, stanovanje i

uređenje prostora **CRNA GORA**

OPŠTINA KOTOR, CRNA GORA **Opština Kotor br.3**

U Kotoru,

15.08.23

Broj: 4253

Broj: 03-333/21-18416

Primljeno, 15.08. 2023 god.

PREDMET: Odgovor na Vaš zahtjev broj: 03-333/21-18416, od 02.08.2023.god.

(zaveden u ovom Preduzeću pod brojem 4017 od 02.08.2023. godine).

Poštovani,

Na Vaš zahtjev, u skladu sa urbanističko, tehničkim uslovima, dostavljamo Vam uslove neophodne za izradu tehničke dokumentacije.

Zainteresovano lice: Mačić Ratko

Prilog: Projektno-tehnički uslovi (4 primjerka)

S poštovanjem,

Inženjer za mapiranje i ažuriranje GIS-a

  
Čvor Teodora

Šef službe za razvoj, projektovanje i investicije

  
Dragić Veleimir

Izvršni Direktor



  
Marković Đuro

Dostavljeno:

- Sekretarijatu za urbanizam, stanovanje i uređenje prostora, Opštine Kotor
- Arhivi



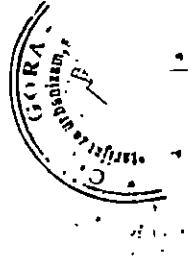



# “VODOVOD I KANALIZACIJA KOTOR” d.o.o.

poštanski fah 56, Škaljari bb, Kotor, Crna Gora  
tel/fax: (032) 325 214 (032) 325 353 (032) 323 071

e-mail: vodovod.kotor@t-com.me web: vodovodkotor.com

Žiro-računi: 510-179-85 (CKB) 520-14700-13 (HB) 535-5260-13 (Prva banka)

PIB: 02013312 PDV: 92/31-00535-5

Broj: 4253/1

Kotor: 15. 08 23



Na osnovu priloženih urbanističko – tehničkih uslova broj: 03-333/21-18416 od 01.08.2023.godine, (zavedenih u ovom Preduzeću pod brojem 4017 od 02.08.2023. god.) izdatih od strane „Sekretarijata za urbanizam, stanovanje i uređenje prostora” Opštine Kotor neophodnih za izradu tehničke dokumentacije za rekonstrukciju objekta, na lokaciji koju čini kat.parc. 455 KO Dub, u obuhvatu PUP-a Opštine Kotor (“Sl.list CG” -br.95/20), izdaju se:

## PROJEKTO-TEHNIČKI USLOVI

### VODOVOD

1. Snabdijevanje vodom predmetnog područja vrši se sa Gornje-grbaljskih izvora. Postoji problem izraženih restrikcija u vodosnabdijevanju ljeti. Zbog toga se do sanacije mreže preporučuje ugradnja internog rezervoara sa sistemom za povišenje pritiska. “Vodovod i kanalizacija” doo nije odgovoran za kvalitet vode u internom rezervoaru.
2. Objekat na predmetnoj parceli je spojen na vodovodni sistem. Zbog lošeg stanja postojećeg sistema za sada nije moguće obezbijediti privremeni priključak veći od 3/4". Potrebno je postojeći vodomjer izmjestiti na granicu parcele. Ukoliko ovaj priključni vod ne zadovoljava potrebe, kao i u slučaju restrikcije, dodatne količine vode investitor, odnosno korisnik objekta je dužan nabaviti o svom trošku i to treba da bude navedeno u projektu.
3. Za vodovodni priključak potrebno je da objekat ima glavni vodomjer sa dva ventila smješten u šahtu ili zidnom ormariću. Vodomjerni šaht odnosno zidni ormarić mora biti postavljen na granicu parcele, na mjestu gdje priključni vod prelazi sa javne na predmetnu parcelu. Poklopac šahta mora biti metalni, prečnika 600mm, za lako saobraćajno opterećenje, zbog čega ovaj šaht ne postavljati na parking niti kolovoz. Prilikom ugradnje svih vodomjera ne koristiti “kugla ventile”.
4. Ukoliko objekat ima više stambenih i/ili poslovnih jedinica, za svaku jedinicu postaviti poseban vodomjer na pristupačnom mjestu (kao npr. strujomjeri).
5. Na priključku, posle vodomjera gledano u smjeru toka vode, potrebno je ugraditi zaštitu od povratnog toka vode (nepovratni ventil).
6. Obaveza investitora je izgradnja priključnog vodovodnog cjevovoda od mjesta priključenja do vodomjernog šahta na granici parcele.
7. Glavni projekat instalacija vodovoda i kanalizacije objekta, koji se dostavlja na saglasnost ovom Preduzeću, mora da sadrži detaljnu izometrijsku šemu sa jasno definisanim pozicijama svih vodomjera i prečnicima cijevi, kao i detalj vodomjernog šahta.
8. Radove na priključenju i montaži vodomjera po pravilu izvodi ovo Preduzeće.



## “VODOVOD I KANALIZACIJA KOTOR” d.o.o.

poštanski fah 56, Škaljari bb, Kotor, Crna Gora  
tel/fax: (032) 325 214 (032) 325 353 (032) 323 071

e-mail: vodovod.kotor@t-com.me web: vodovodkotor.com

Žiro-računi: 510-179-85 (CKB) 520-14700-13 (HB) 535-5260-13 (Prva banka)

PIB: 02013312 PDV: 92/31-00535-5

### KANALIZACIJA

Na ovom području za sada ne postoji mogućnost priključenja na javni kanalizacioni sistem pa se problem otpadnih voda mora rješavati individualno. Tom prilikom voditi računa da se vodonepropusna septička jama ili bio prečistač moraju izbaciti iz upotrebe prilikom priključenja na javni kanalizacioni sistem pa instalacije prilagoditi tako da se priključenje može izvesti što jednostavnije kada kanalizacioni sistem bude izgrađen.

10. Kanalizacioni sistem Kotora građen je kao separatan sistem, što znači da su sistemi fekalne i atmosferske kanalizacije potpuno odvojeni i da je zabranjeno kombinovano priključenje između njih.
11. Ukoliko se u objektu predviđaju garaže, servisi, restorani, praone i drugi prostori koji ispuštaju vode sa sadržajem ulja, masti, benzina i slično za slučaj budućeg priključenja na planirani javni kanalizacioni sistem, predvidjeti ugradnju separatora masti.

### OPŠTE

12. Ukoliko se na parceli nalaze instalacije vodovoda i kanalizacije, troškovi njihovog izmještanja padaju na teret investitora. Projekat izmještanja je potrebno dostaviti ovom Preduzeću na saglasnost prije početka izvođenja radova.
13. Zaštitna zona distributivnog cjevovoda je širine po 2m sa obje strane mjereno od ose cjevovoda. To znači da se nikakvi objekti, niti građevinski radovi ne smiju izvoditi unutar zaštitnih zona. U slučaju oštećenja cjevovoda prilikom izvođenja radova, troškovi popravke padaju na teret investitora.
14. Ukoliko priključni cjevovod prelazi preko susjedne parcele, obaveza investitora/vlasnika objekta je pribavljanje ovjerene saglasnosti vlasnika te parcele.
15. Projektno tehnički uslovi važe 12 mjeseci od dana izdavanja istih.

*Napomena: Pored navedenih tehničkih uslova, da bi objekat mogao biti priključen na vodovodni i kanalizacioni sistem, potrebno je da se za isti dostavi građevinska dozvola/prijava gradnje i da su izmirene obaveze prema ovom Preduzeću.*

CRANFORD, N.J.  
JAN 10 1964

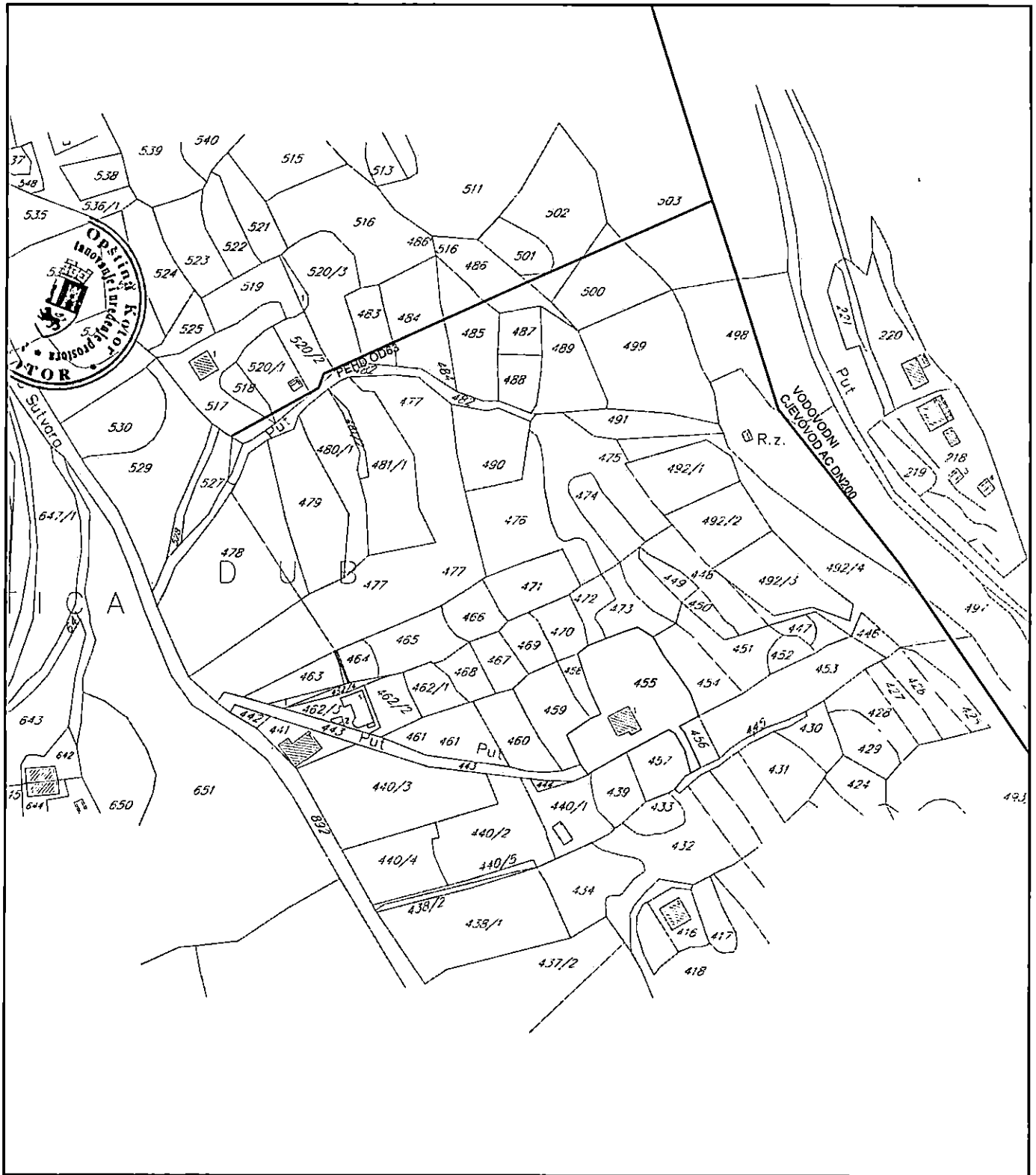

*Teodora Čavor*  
Čavor Teodora

Šef službe za razvoj, projektovanje i investicije

*Dragi Velemir*  
Dragi Velemir



*Marko Đuro*  
Izvršni Direktor

Marko Đuro

DOSTAVLJENO:

- Sekretarijatu za urbanizam, stanovanje i uređenje prostora, Opštine Kotor
- Arhivi